

## Информационен лист | Номер на артикул: 2002-2201

Двуетажна клема; Проходна/проходна клема; L/L; без държач за маркировъчни табелки; подходящ за Ех е II приложения; за DIN шина 35 x 15 и 35 x 7.5; 2,5 mm<sup>2</sup>; Push-in CAGE CLAMP®; 2,50 mm<sup>2</sup>; сив

[www.wago.com/2002-2201](http://www.wago.com/2002-2201)



Цвят: —

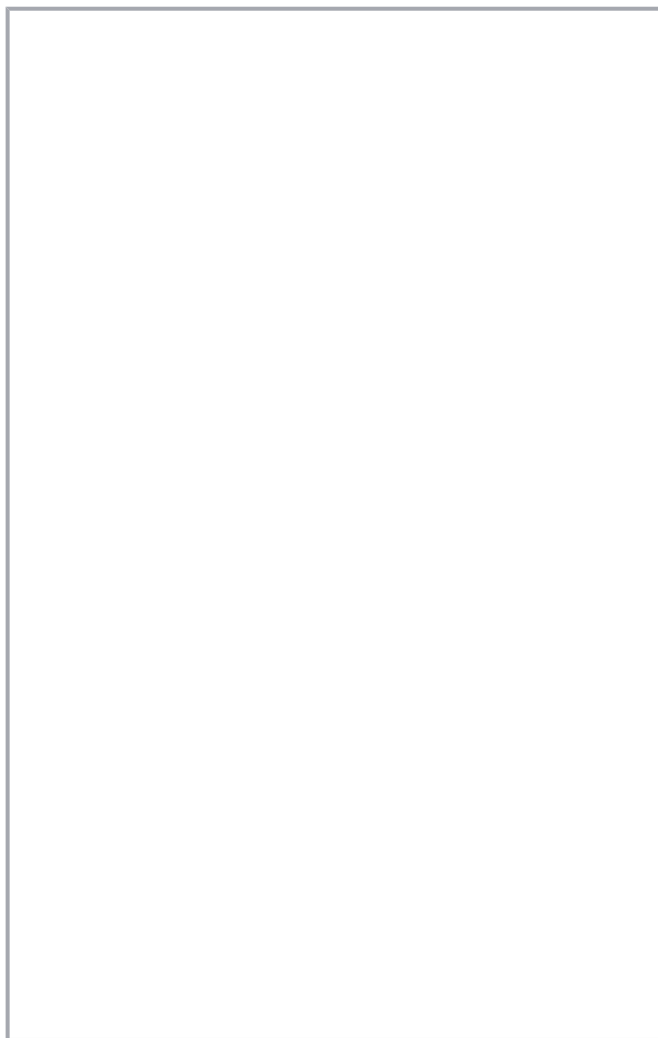

Подлежи на промяна. Моля, обърнете внимание и на допълнителната документация на продукта!

ВАГО България ООД  
Бизнес център Сердика  
Бул."Акад. Иван Гешов" 2Е | Сграда 1, ет. 4, офис 417 | 1330 София  
Тел.: +359 2 489 46 09 | Тел.: +359 2 489 46 10  
Имейл: [sales.bg@wago.com](mailto:sales.bg@wago.com)

Имате ли въпроси относно нашите продукти?  
Винаги ще се радваме да получим вашето обаждане на +359 2 489 46 09.



## Данни

### Electrical data

#### Ratings per IEC/EN

Ratings per	IEC/EN 60947-7-1
Nominal voltage (III/3)	500 V
Rated surge voltage (III/3)	6 kV
Rated current	24 A
Rated current 2	28 A
Legend (ratings)	(III / 3) ≙ Overvoltage category III / Pollution degree 3

Подлежи на промяна. Моля, обърнете внимание и на допълнителната документация на продукта!

ВАГО България ООД  
Бизнес център Сердика  
Бул."Акад. Иван Гешов" 2Е | Сграда 1, ет. 4, офис 417 | 1330 София  
Тел.: +359 2 489 46 09 | Тел.: +359 2 489 46 10  
Имейл: [sales.bg@wago.com](mailto:sales.bg@wago.com)

Имате ли въпроси относно нашите продукти?  
Винаги ще се радваме да получим вашето обаждане на +359 2 489 46 09.



## Ratings per UL

Approvals per	UL 1059
Rated voltage UL (Use Group B)	300 V
Rated current UL (Use Group B)	20 A
Rated voltage UL (Use Group C)	300 V
Rated current UL (Use Group C)	20 A
Rated voltage UL (Use Group D)	600 V
Rated current UL (Use Group D)	5 A

## Ratings per CSA

Approvals per	C22.2 No 158
Rated voltage CSA (Use Group B)	600 V
Rated current CSA (Use Group B)	20 A
Rated voltage CSA (Use Group C)	600 V
Rated current CSA (Use Group C)	20 A

## Ex information

Reference hazardous areas	See Downloads – Documentation – Additional Information: Technical Section; Technical explanations
Ratings per	ATEX: PTB 03 ATEX 1162 U / IECEx: PTB 03.0004U (Ex eb IIC Gb)
Rated voltage EN (Ex e II)	440 V
Rated current (Ex e II)	20 A
Rated current (Ex e II) with jumper	18 A

## Connection data

Total number of connection points	4
Total number of potentials	2
Number of levels	2
Number of jumper slots	4

## Connection 1

Connection technology	Push-in CAGE CLAMP®
Number of connection points	2
Actuation type	Push-in Operating tool
Connectable conductor materials	Copper

Подлежи на промяна. Моля, обърнете внимание и на допълнителната документация на продукта!

ВАГО България ООД  
Бизнес център Сердика  
Бул."Акад. Иван Гешов" 2Е | Сграда 1, ет. 4, офис 417 | 1330 София  
Тел.: +359 2 489 46 09 | Тел.: +359 2 489 46 10  
Имейл: [sales.bg@wago.com](mailto:sales.bg@wago.com)

Имате ли въпроси относно нашите продукти?  
Винаги ще се радваме да получим вашето обаждане на +359 2 489 46 09.



Nominal cross-section	2,5 mm <sup>2</sup>
Solid conductor	0,25 ... 4 mm <sup>2</sup> / 22 ... 12 AWG
Solid conductor; push-in termination	0,75 ... 4 mm <sup>2</sup> / 18 ... 12 AWG
Fine-stranded conductor	0,25 ... 4 mm <sup>2</sup> / 22 ... 12 AWG
Fine-stranded conductor; with insulated ferrule	0,25 ... 2,5 mm <sup>2</sup> / 22 ... 14 AWG
Fine-stranded conductor; with ferrule; push-in termination	1 ... 2,5 mm <sup>2</sup> / 18 ... 14 AWG
Note (conductor cross-section)	Depending on the conductor characteristic, a conductor with a smaller cross-section can also be inserted via push-in termination.
Strip length	10 ... 12 mm / 0.39 ... 0.47 inch
Wiring direction	Front-entry wiring

## Connection 2

Number of connection points 2	2
-------------------------------	---

## Physical data

Width	5,2 mm / 0.205 inch
Height	69,7 mm / 2.744 inch
Depth from upper edge of DIN-rail	51,7 mm / 2.035 inch

## Mechanical data

Potentialkennzeichnung	L/L
Mounting type	DIN-35 rail
Marking level	Center/side marking

## Material data

Note on material data	Information on material data can be found here
Color	сив
Insulation material	Polyamide (PA66)
Flammability class per UL94	V0
Fire load	0,204 MJ
Weight	9,9 g

## Commercial data

Product Group	22 (TOPJOB S)
PU (SPU)	50 Stück
Packaging type	box

Подлежи на промяна. Моля, обърнете внимание и на допълнителната документация на продукта!

ВАГО България ООД  
 Бизнес център Сердика  
 Бул."Акад. Иван Гешов" 2Е | Сграда 1, ет. 4, офис 417 | 1330 София  
 Тел.: +359 2 489 46 09 | Тел.: +359 2 489 46 10  
 Имейл: [sales.bg@wago.com](mailto:sales.bg@wago.com)

Имате ли въпроси относно нашите продукти?  
 Винаги ще се радваме да получим вашето обаждане на +359 2 489 46 09.



Country of origin	DE
GTIN	4044918753517
Customs tariff number	85369010000

## Одобрения / Сертификати

## Ex-Approvals

Лого	Одобрение	Допълнителен текст за одобрение	Име на сертификат
	AEx Underwriters Laboratories Inc.	UL 60079	E185892 (AEx eb IIC resp. Ex eb IIC)
	ATEX Physikalisch Technische Bundesanstalt (PTB)	EN 60079	PTB 03 ATEX 1162 U (II 2 G Ex eb IIC Gb bzw. I M 2 Ex eb I Mb)
	CCCEX CQST/CNEX	CNCA-C23-01	2020312313000238
	EAC Brjansker Zertifizierungsstelle	TP TC 012/2011	RU C-DE.AM02.B.00127/19 (Ex e IIC Gb U)
	IECEX Physikalisch Technische Bundesanstalt	IEC 60079	IECEX PTB 03.0004 U (Ex eb IIC Gb or Ex eb I Mb)

## Сертификати, специфични за всяка държава



Лого	Одобрение	Допълнителен текст за одобрение	Име на сертификат
	CCA DEKRA Certification B.V.	EN 60947	71-107687
	CCA DEKRA Certification B.V.	EN 60947	NTR NL 7730
	CCA DEKRA Certification B.V.	C22.2 No. 158	1536069

Подлежи на промяна. Моля, обърнете внимание и на допълнителната документация на продукта!

ВАГО България ООД  
Бизнес център Сердика  
Бул."Акад. Иван Гешов" 2Е | Сграда 1, ет. 4, офис 417 | 1330 София  
Тел.: +359 2 489 46 09 | Тел.: +359 2 489 46 10  
Имейл: [sales.bg@wago.com](mailto:sales.bg@wago.com)

Имате ли въпроси относно нашите продукти?  
Винаги ще се радваме да получим вашето обаждане на +359 2 489 46 09.

## Сертификати за кораби

Лого	Одобрение	Допълнителен текст за одобрение	Име на сертификат
	<b>ABS</b> American Bureau of Shipping	EN 60947	20- HG1941090- PDA
	<b>BV</b> Bureau Veritas S.A.	EN 60947	38586/A0 BV
	<b>DNV GL</b> Det Norske Veritas, Germanischer Lloyd	-	TAE00001V2
	<b>LR</b> Lloyds Register	EN 60947	91/20112 (E9)

## Изискват се аксесоари

## Крайна капачка

End plate



Артикул №: 2002-2291

Крайна и междинна пластина; 0,8 mm дебелина; сив

[www.wago.com/2002-2291](http://www.wago.com/2002-2291)

Артикул №: 2002-2292

Крайна и междинна пластина; 0,8 mm дебелина; оранжев

[www.wago.com/2002-2292](http://www.wago.com/2002-2292)

## Допълнителни аксесоари

## Jumpers

Jumper

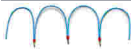

Артикул №: 210-123

Мост за обединяване на проводници; изолиран; син

[www.wago.com/210-123](http://www.wago.com/210-123)

Артикул №: 2002-402

Джъмпер; 2-пътен; изолиран; светло сив

[www.wago.com/2002-402](http://www.wago.com/2002-402)

Артикул №: 2002-402/000-005

Джъмпер; 2-пътен; изолиран; червен

[www.wago.com/2002-402/000-005](http://www.wago.com/2002-402/000-005)

Подлежи на промяна. Моля, обърнете внимание и на допълнителната документация на продукта!

ВАГО България ООД

Бизнес център Сердика

Бул."Акад. Иван Гешов" 2Е | Сграда 1, ет. 4, офис 417 | 1330 София







Тел.: +359 2 489 46 09 | Тел.: +359 2 489 46 10

Имейл: [sales.bg@wago.com](mailto:sales.bg@wago.com)

Имате ли въпроси относно нашите продукти?

Винаги ще се радваме да получим вашето обаждане на +359 2 489 46 09.



	<b>Артикул №: 2002-400</b> Непрекъснат джъмпер; 2-пътен; изолиран; светло сив	<a href="http://www.wago.com/2002-400">www.wago.com/2002-400</a>
	<b>Артикул №: 2002-403</b> Джъмпер; 3-пътен; изолиран; светло сив	<a href="http://www.wago.com/2002-403">www.wago.com/2002-403</a>
	<b>Артикул №: 2002-404/000-005</b> Джъмпер; 4-пътен; изолиран; червен	<a href="http://www.wago.com/2002-404/000-005">www.wago.com/2002-404/000-005</a>
	<b>Артикул №: 2002-403/000-006</b> Джъмпер; 3-пътен; изолиран; син	<a href="http://www.wago.com/2002-403/000-006">www.wago.com/2002-403/000-006</a>
	<b>Артикул №: 2002-404/000-006</b> Джъмпер; 4-пътен; изолиран; син	<a href="http://www.wago.com/2002-404/000-006">www.wago.com/2002-404/000-006</a>
	<b>Артикул №: 2002-403/000-005</b> Джъмпер; 3-пътен; изолиран; червен	<a href="http://www.wago.com/2002-403/000-005">www.wago.com/2002-403/000-005</a>
	<b>Артикул №: 2002-405/000-005</b> Джъмпер; 5-пътен; изолиран; червен	<a href="http://www.wago.com/2002-405/000-005">www.wago.com/2002-405/000-005</a>
	<b>Артикул №: 2002-402/000-006</b> Джъмпер; 2-пътен; изолиран; син	<a href="http://www.wago.com/2002-402/000-006">www.wago.com/2002-402/000-006</a>
	<b>Артикул №: 2002-405/000-006</b> Джъмпер; 5-пътен; изолиран; син	<a href="http://www.wago.com/2002-405/000-006">www.wago.com/2002-405/000-006</a>
	<b>Артикул №: 2002-404</b> Джъмпер; 4-пътен; изолиран; светло сив	<a href="http://www.wago.com/2002-404">www.wago.com/2002-404</a>
	<b>Артикул №: 2002-406/000-006</b> Джъмпер; 6-пътен; изолиран; син	<a href="http://www.wago.com/2002-406/000-006">www.wago.com/2002-406/000-006</a>
	<b>Артикул №: 2002-406/000-005</b> Джъмпер; 6-пътен; изолиран; червен	<a href="http://www.wago.com/2002-406/000-005">www.wago.com/2002-406/000-005</a>
	<b>Артикул №: 2002-406/020-000</b> Делта джъмпер; изолиран; светло сив	<a href="http://www.wago.com/2002-406/020-000">www.wago.com/2002-406/020-000</a>
	<b>Артикул №: 2002-405</b> Джъмпер; 5-пътен; изолиран; светло сив	<a href="http://www.wago.com/2002-405">www.wago.com/2002-405</a>

Подлежи на промяна. Моля, обърнете внимание и на допълнителната документация на продукта!

ВАГО България ООД  
 Бизнес център Сердика  
 Бул."Акад. Иван Гешов" 2Е | Сграда 1, ет. 4, офис 417 | 1330 София  
 Тел.: +359 2 489 46 09 | Тел.: +359 2 489 46 10  
 Имейл: [sales.bg@wago.com](mailto:sales.bg@wago.com)

Имате ли въпроси относно нашите продукти?  
 Винаги ще се радваме да получим вашето обаждане на +359 2 489 46 09.



Артикул №: 2002-407/000-005  
Джъмпер; 7-пътен; изолиран; червен

[www.wago.com/2002-407/000-005](http://www.wago.com/2002-407/000-005)

Артикул №: 2002-408  
Джъмпер; 8-пътен; изолиран; светло сив

[www.wago.com/2002-408](http://www.wago.com/2002-408)

Артикул №: 2002-408/000-006  
Джъмпер; 8-пътен; изолиран; син

[www.wago.com/2002-408/000-006](http://www.wago.com/2002-408/000-006)

Артикул №: 2002-405/011-000  
Джъмпер за свързване на звезда; 3-пътен; изолиран; светло сив

[www.wago.com/2002-405/011-000](http://www.wago.com/2002-405/011-000)

Артикул №: 2002-407/000-006  
Джъмпер; 7-пътен; изолиран; син

[www.wago.com/2002-407/000-006](http://www.wago.com/2002-407/000-006)

Артикул №: 2002-408/000-005  
Джъмпер; 8-пътен; изолиран; червен

[www.wago.com/2002-408/000-005](http://www.wago.com/2002-408/000-005)

Артикул №: 2002-407  
Джъмпер; 7-пътен; изолиран; светло сив

[www.wago.com/2002-407](http://www.wago.com/2002-407)

Артикул №: 2002-406  
Джъмпер; 6-пътен; изолиран; светло сив

[www.wago.com/2002-406](http://www.wago.com/2002-406)

Артикул №: 2002-410/000-005  
Джъмпер; 10-пътен; изолиран; червен

[www.wago.com/2002-410/000-005](http://www.wago.com/2002-410/000-005)

Артикул №: 2002-410/000-006  
Джъмпер; 10-пътен; изолиран; син

[www.wago.com/2002-410/000-006](http://www.wago.com/2002-410/000-006)

Артикул №: 2002-410  
Джъмпер; 10-пътен; изолиран; светло сив

[www.wago.com/2002-410](http://www.wago.com/2002-410)

Артикул №: 2002-409/000-006  
Джъмпер; 9-пътен; изолиран; син

[www.wago.com/2002-409/000-006](http://www.wago.com/2002-409/000-006)

Артикул №: 2002-409/000-005  
Джъмпер; 9-пътен; изолиран; червен

[www.wago.com/2002-409/000-005](http://www.wago.com/2002-409/000-005)

Артикул №: 2002-409  
Джъмпер; 9-пътен; изолиран; светло сив

[www.wago.com/2002-409](http://www.wago.com/2002-409)









Артикул №: 2002-423/000-006  
Непрекъснат джъмпер; от 1 до 3; изолиран; син

[www.wago.com/2002-423/000-006](http://www.wago.com/2002-423/000-006)

Подлежи на промяна. Моля, обърнете внимание и на допълнителната документация на продукта!

ВАГО България ООД  
Бизнес център Сердика  
Бул."Акад. Иван Гешов" 2Е | Сграда 1, ет. 4, офис 417 | 1330 София  
Тел.: +359 2 489 46 09 | Тел.: +359 2 489 46 10  
Имейл: [sales.bg@wago.com](mailto:sales.bg@wago.com)

Имате ли въпроси относно нашите продукти?  
Винаги ще се радваме да получим вашето обаждане на +359 2 489 46 09.

	<b>Артикул №: 2002-423</b> Непрекъснат джъмпер; от 1 до 3; изолиран; светло сив	<a href="http://www.wago.com/2002-423">www.wago.com/2002-423</a>
	<b>Артикул №: 2002-433</b> Джъмпер; от 1 до 3; изолиран; светло сив	<a href="http://www.wago.com/2002-433">www.wago.com/2002-433</a>
	<b>Артикул №: 2002-434</b> Джъмпер; от 1 до 4; изолиран; светло сив	<a href="http://www.wago.com/2002-434">www.wago.com/2002-434</a>
	<b>Артикул №: 2002-423/000-005</b> Непрекъснат джъмпер; от 1 до 3; изолиран; червен	<a href="http://www.wago.com/2002-423/000-005">www.wago.com/2002-423/000-005</a>
	<b>Артикул №: 2002-435</b> Джъмпер; от 1 до 5; изолиран; светло сив	<a href="http://www.wago.com/2002-435">www.wago.com/2002-435</a>
	<b>Артикул №: 2002-436</b> Джъмпер; от 1 до 6; изолиран; светло сив	<a href="http://www.wago.com/2002-436">www.wago.com/2002-436</a>
	<b>Артикул №: 2002-437</b> Джъмпер; от 1 до 7; изолиран; светло сив	<a href="http://www.wago.com/2002-437">www.wago.com/2002-437</a>
	<b>Артикул №: 2002-438</b> Джъмпер; от 1 до 8; изолиран; светло сив	<a href="http://www.wago.com/2002-438">www.wago.com/2002-438</a>
	<b>Артикул №: 2002-439</b> Джъмпер; от 1 до 9; изолиран; светло сив	<a href="http://www.wago.com/2002-439">www.wago.com/2002-439</a>
	<b>Артикул №: 2002-440</b> Джъмпер; от 1 до 10; изолиран; светло сив	<a href="http://www.wago.com/2002-440">www.wago.com/2002-440</a>
	<b>Артикул №: 2002-472</b> Стъпаловиден джъмпер; 2-пътен; изолиран; светло сив	<a href="http://www.wago.com/2002-472">www.wago.com/2002-472</a>
	<b>Артикул №: 2002-473</b> Стъпаловиден джъмпер; 3-пътен; изолиран; светло сив	<a href="http://www.wago.com/2002-473">www.wago.com/2002-473</a>
	<b>Артикул №: 2002-475/011-000</b> Стъпаловиден джъмпер; 3-пътен; изолиран; светло сив	<a href="http://www.wago.com/2002-475/011-000">www.wago.com/2002-475/011-000</a>
	<b>Артикул №: 2002-475</b> Стъпаловиден джъмпер; 5-пътен; изолиран; светло сив	<a href="http://www.wago.com/2002-475">www.wago.com/2002-475</a>
	<b>Артикул №: 2002-476</b> Стъпаловиден джъмпер; 6-пътен; изолиран; светло сив	<a href="http://www.wago.com/2002-476">www.wago.com/2002-476</a>
	<b>Артикул №: 2002-474</b> Стъпаловиден джъмпер; 4-пътен; изолиран; светло сив	<a href="http://www.wago.com/2002-474">www.wago.com/2002-474</a>

Подлежи на промяна. Моля, обърнете внимание и на допълнителната документация на продукта!

ВАГО България ООД  
 Бизнес център Сердика  
 Бул."Акад. Иван Гешов" 2Е | Сграда 1, ет. 4, офис 417 | 1330 София  
 Тел.: +359 2 489 46 09 | Тел.: +359 2 489 46 10  
 Имейл: [sales.bg@wago.com](mailto:sales.bg@wago.com)

Имате ли въпроси относно нашите продукти?  
 Винаги ще се радваме да получим вашето обаждане на +359 2 489 46 09.

	<b>Артикул №: 2002-477</b> Стъпаловиден джъмпер; 7-пътен; изолиран; светло сив	<a href="http://www.wago.com/2002-477">www.wago.com/2002-477</a>
	<b>Артикул №: 2002-473/011-000</b> Стъпаловиден джъмпер; 2-пътен; от 1 до 3; изолиран; светло сив	<a href="http://www.wago.com/2002-473/011-000">www.wago.com/2002-473/011-000</a>
	<b>Артикул №: 2002-479</b> Стъпаловиден джъмпер; 9-пътен; изолиран; светло сив	<a href="http://www.wago.com/2002-479">www.wago.com/2002-479</a>
	<b>Артикул №: 2002-478</b> Стъпаловиден джъмпер; 8-пътен; изолиран; светло сив	<a href="http://www.wago.com/2002-478">www.wago.com/2002-478</a>
	<b>Артикул №: 2002-479/011-000</b> Стъпаловиден джъмпер; изолиран; светло сив	<a href="http://www.wago.com/2002-479/011-000">www.wago.com/2002-479/011-000</a>
	<b>Артикул №: 2002-480</b> Стъпаловиден джъмпер; 10-пътен; изолиран; светло сив	<a href="http://www.wago.com/2002-480">www.wago.com/2002-480</a>
	<b>Артикул №: 2002-477/011-000</b> Стъпаловиден джъмпер; изолиран; светло сив	<a href="http://www.wago.com/2002-477/011-000">www.wago.com/2002-477/011-000</a>
	<b>Артикул №: 2002-492</b> Вертикален джъмпер; изолиран; светло сив	<a href="http://www.wago.com/2002-492">www.wago.com/2002-492</a>
	<b>Артикул №: 2002-481/011-000</b> Стъпаловиден джъмпер; изолиран; светло сив	<a href="http://www.wago.com/2002-481/011-000">www.wago.com/2002-481/011-000</a>
	<b>Артикул №: 2002-481</b> Стъпаловиден джъмпер; 11-пътен; изолиран; светло сив	<a href="http://www.wago.com/2002-481">www.wago.com/2002-481</a>
	<b>Артикул №: 2002-492/000-012</b> Вертикален джъмпер; изолиран; оранжев	<a href="http://www.wago.com/2002-492/000-012">www.wago.com/2002-492/000-012</a>
	<b>Артикул №: 2002-482</b> Стъпаловиден джъмпер; 12-пътен; изолиран; светло сив	<a href="http://www.wago.com/2002-482">www.wago.com/2002-482</a>
	<b>Артикул №: 210-103</b> Мост за обединяване на проводници; изолиран; черен	<a href="http://www.wago.com/210-103">www.wago.com/210-103</a>
<b>Push-in type wire jumper</b>		
Jumper		
	<b>Артикул №: 2009-412</b> Жичен джъмпер тип „push-in“; изолиран; 60 mm дължина; черен	<a href="http://www.wago.com/2009-412">www.wago.com/2009-412</a>
	<b>Артикул №: 2009-414</b> Жичен джъмпер тип „push-in“; 1,5 mm <sup>2</sup> ; изолиран; 110 mm дължина; черен	<a href="http://www.wago.com/2009-414">www.wago.com/2009-414</a>

Подлежи на промяна. Моля, обърнете внимание и на допълнителната документация на продукта!



Артикул №: 2009-416

Жичен джъмпер тип „push-in“; 1,5 mm<sup>2</sup>; изолиран; 250 mm дължина; черен[www.wago.com/2009-416](http://www.wago.com/2009-416)

## Изоляционен стопер

Insulation stop

Артикул №: 2002-171

Изоляционен стопер; 0.25 - 0.5 mm<sup>2</sup>; 5 броя/лента; светло сив[www.wago.com/2002-171](http://www.wago.com/2002-171)

Артикул №: 2002-172

Изоляционен стопер; 0.75 - 1 mm<sup>2</sup>; 5 броя/лента; тъмно сив[www.wago.com/2002-172](http://www.wago.com/2002-172)

## Тест и измерване

Testing accessories



Артикул №: 2009-174

Тестов щепселен адаптер; за тестов щепсел Ø 4 mm; за тестване на клеми TOPJOB®S, монтирани на шина; сив [www.wago.com/2009-174](http://www.wago.com/2009-174)

Артикул №: 2009-182

Тестов отклонител; за макс. 2.5 mm<sup>2</sup>; свързване без инструменти за отделни тестови проводници 0.08 - 2.5 mm; сив [www.wago.com/2009-182](http://www.wago.com/2009-182)

Артикул №: 2002-611

Тестов щепселен модул тип L TOPJOB®S; модулен; 1-полюсен; 2,50 mm<sup>2</sup>; сив[www.wago.com/2002-611](http://www.wago.com/2002-611)

Артикул №: 2002-649

Празен модул тип L TOPJOB®S; модулен; напр. за прескачане на обединени клеми; сив

[www.wago.com/2002-649](http://www.wago.com/2002-649)

## Ferrule

Ferrule



Артикул №: 216-241

Накрайник; Втулка за 0.5 mm<sup>2</sup> / 20 AWG; изолиран; электр. калаено покритие; електролитна мед; газонепроницаем; съгл. DIN 46228, Част 4/09.90; бял [www.wago.com/216-241](http://www.wago.com/216-241)

Артикул №: 216-242

Накрайник; Втулка за 0.75 mm<sup>2</sup> / 18 AWG; изолиран; электр. калаено покритие; електролитна мед; газонепроницаем; съгл. DIN 46228, Част 4/09.90; сив [www.wago.com/216-242](http://www.wago.com/216-242)

Артикул №: 216-243

Накрайник; Втулка за 1 mm<sup>2</sup> / AWG 18; изолиран; электр. калаено покритие; електролитна мед; газонепроницаем; съгл. DIN 46228, Част 4/09.90; червен [www.wago.com/216-243](http://www.wago.com/216-243)

Артикул №: 216-244

Накрайник; Втулка за 1,5 mm<sup>2</sup> / AWG 16; изолиран; электр. калаено покритие; електролитна мед; газонепроницаем; съгл. DIN 46228, Част 4/09.90; черен [www.wago.com/216-244](http://www.wago.com/216-244)

Артикул №: 216-263

Накрайник; Втулка за 1 mm<sup>2</sup> / AWG 18; изолиран; электр. калаено покритие; електролитна мед; газонепроницаем; съгл. DIN 46228, Част 4/09.90; червен [www.wago.com/216-263](http://www.wago.com/216-263)

Артикул №: 216-246

Накрайник; Втулка за 2,5 mm<sup>2</sup> / AWG 14; изолиран; электр. калаено покритие; електролитна мед; газонепроницаем; съгл. DIN 46228, Част 4/09.90; син [www.wago.com/216-246](http://www.wago.com/216-246)

Артикул №: 216-266

Накрайник; Втулка за 2,5 mm<sup>2</sup> / AWG 14; изолиран; электр. калаено покритие; електролитна мед; газонепроницаем; съгл. DIN 46228, Част 4/09.90; син [www.wago.com/216-266](http://www.wago.com/216-266)

Подлежи на промяна. Моля, обърнете внимание и на допълнителната документация на продукта!

ВАГО България ООД

Бизнес център Сердика











Бул."Акад. Иван Гешов" 2Е | Сграда 1, ет. 4, офис 417 | 1330 София

Тел.: +359 2 489 46 09 | Тел.: +359 2 489 46 10

Имейл: [sales.bg@wago.com](mailto:sales.bg@wago.com)

Имате ли въпроси относно нашите продукти?

Винаги ще се радваме да получим вашето обаждане на +359 2 489 46 09.

	<b>Артикул №: 216-264</b> Накрайник; Втулка за 1,5 mm <sup>2</sup> / AWG 16; изолиран; електр. калаено покритие; електролитна мед; газонепроницаем; съгл. DIN 46228, Част 4/09.90; черен	<a href="http://www.wago.com/216-264">www.wago.com/216-264</a>
	<b>Артикул №: 216-262</b> Накрайник; Втулка за 0.75 mm <sup>2</sup> / 18 AWG; изолиран; електр. калаено покритие; електролитна мед; газонепроницаем; съгл. DIN 46228, Част 4/09.90; сив	<a href="http://www.wago.com/216-262">www.wago.com/216-262</a>
<b>Защитно-предупредителен маркер</b>		
Cover		
	<b>Артикул №: 2002-115</b> Защитно-предупредителен маркер; за 5 клеми; със символ на високо напрежение, черно; жълт	<a href="http://www.wago.com/2002-115">www.wago.com/2002-115</a>
<b>Маркиращи аксесоари</b>		
Marking strip		
	<b>Артикул №: 2009-110</b> Маркиращи ленти; за Smart Printer; на ролка; неразтегателни; без печат; тип закрепване чрез закопчаване; бял	<a href="http://www.wago.com/2009-110">www.wago.com/2009-110</a>
Marker carrier		
	<b>Артикул №: 2009-198</b> Адаптер; сив	<a href="http://www.wago.com/2009-198">www.wago.com/2009-198</a>
	<b>Артикул №: 2002-121</b> Адаптер; сив	<a href="http://www.wago.com/2002-121">www.wago.com/2002-121</a>
	<b>Артикул №: 2002-161</b> Адаптер; сив	<a href="http://www.wago.com/2002-161">www.wago.com/2002-161</a>
Marker		
	<b>Артикул №: 2009-115/000-002</b> WMB-Inline; за Smart Printer; 1500 броя на ролка; разтегателни от 5 - 5.2 mm; без печат; тип закрепване чрез закопчаване; жълт	<a href="http://www.wago.com/2009-115/000-002">www.wago.com/2009-115/000-002</a>
	<b>Артикул №: 2009-115/000-007</b> WMB-Inline; за Smart Printer; 1500 броя на ролка; разтегателни от 5 - 5.2 mm; без печат; тип закрепване чрез закопчаване; сив	<a href="http://www.wago.com/2009-115/000-007">www.wago.com/2009-115/000-007</a>
	<b>Артикул №: 2009-115/000-017</b> WMB-Inline; за Smart Printer; 1500 броя на ролка; разтегателни от 5 - 5.2 mm; без печат; тип закрепване чрез закопчаване; светло зелен	<a href="http://www.wago.com/2009-115/000-017">www.wago.com/2009-115/000-017</a>
	<b>Артикул №: 2009-115/000-023</b> WMB-Inline; за Smart Printer; 1500 броя на ролка; разтегателни от 5 - 5.2 mm; без печат; тип закрепване чрез закопчаване; зелен	<a href="http://www.wago.com/2009-115/000-023">www.wago.com/2009-115/000-023</a>
	<b>Артикул №: 2009-115/000-024</b> WMB-Inline; за Smart Printer; 1500 броя на ролка; разтегателни от 5 - 5.2 mm; без печат; тип закрепване чрез закопчаване; виолетов	<a href="http://www.wago.com/2009-115/000-024">www.wago.com/2009-115/000-024</a>

**Артикул №: 2009-145/000-006**

Подлежи на промяна. Моля, обърнете внимание и на допълнителната документация на продукта!

ВАГО България ООД  
Бизнес център Сердика  
Бул."Акад. Иван Гешов" 2Е | Сграда 1, ет. 4, офис 417 | 1330 София  
Тел.: +359 2 489 46 09 | Тел.: +359 2 489 46 10  
Имейл: [sales.bg@wago.com](mailto:sales.bg@wago.com)

Имате ли въпроси относно нашите продукти?  
Винаги ще се радваме да получим вашето обаждане на +359 2 489 46 09.

Mini-WSB Inline; за Smart Printer; 1700 броя на ролка; разтегателни от 5 - 5.2 mm; без печат; тип закрепване чрез закопчаване; син

[www.wago.com/2009-145/000-006](http://www.wago.com/2009-145/000-006)

**Артикул №: 2009-145**

Mini-WSB Inline; за Smart Printer; 1700 броя на ролка; разтегателни от 5 - 5.2 mm; без печат; тип закрепване чрез закопчаване; бял

[www.wago.com/2009-145](http://www.wago.com/2009-145)

**Артикул №: 2009-145/000-002**

Mini-WSB Inline; за Smart Printer; 1700 броя на ролка; разтегателни от 5 - 5.2 mm; без печат; тип закрепване чрез закопчаване; жълт

[www.wago.com/2009-145/000-002](http://www.wago.com/2009-145/000-002)

**Артикул №: 2009-145/000-007**

Mini-WSB Inline; за Smart Printer; 1700 броя на ролка; разтегателни от 5 - 5.2 mm; без печат; тип закрепване чрез закопчаване; сив

[www.wago.com/2009-145/000-007](http://www.wago.com/2009-145/000-007)

**Артикул №: 2009-145/000-005**

Mini-WSB Inline; за Smart Printer; 1700 броя на ролка; разтегателни от 5 - 5.2 mm; без печат; тип закрепване чрез закопчаване; червен

[www.wago.com/2009-145/000-005](http://www.wago.com/2009-145/000-005)

**Артикул №: 2009-145/000-012**

Mini-WSB Inline; за Smart Printer; 1700 броя на ролка; разтегателни от 5 - 5.2 mm; без печат; тип закрепване чрез закопчаване; оранжев

[www.wago.com/2009-145/000-012](http://www.wago.com/2009-145/000-012)

**Артикул №: 2009-145/000-023**

Mini-WSB Inline; за Smart Printer; 1700 броя на ролка; разтегателни от 5 - 5.2 mm; без печат; тип закрепване чрез закопчаване; зелен

[www.wago.com/2009-145/000-023](http://www.wago.com/2009-145/000-023)

**Артикул №: 2009-145/000-024**

Mini-WSB Inline; за Smart Printer; 1700 броя на ролка; разтегателни от 5 - 5.2 mm; без печат; тип закрепване чрез закопчаване; виолетов

[www.wago.com/2009-145/000-024](http://www.wago.com/2009-145/000-024)

**Артикул №: 2009-115**

WMB-Inline; за Smart Printer; 1500 броя на ролка; разтегателни от 5 - 5.2 mm; без печат; тип закрепване чрез закопчаване; бял

[www.wago.com/2009-115](http://www.wago.com/2009-115)

**Артикул №: 248-501/000-006**

Маркировъчна карта Mini-WSB; като карта; неразтегателни; без печат; тип закрепване чрез закопчаване; син

[www.wago.com/248-501/000-006](http://www.wago.com/248-501/000-006)

**Артикул №: 248-501/000-007**

Маркировъчна карта Mini-WSB; като карта; неразтегателни; без печат; тип закрепване чрез закопчаване; сив

[www.wago.com/248-501/000-007](http://www.wago.com/248-501/000-007)

**Артикул №: 248-501/000-002**

Маркировъчна карта Mini-WSB; като карта; неразтегателни; без печат; тип закрепване чрез закопчаване; жълт

[www.wago.com/248-501/000-002](http://www.wago.com/248-501/000-002)

**Артикул №: 248-501/000-012**

Маркировъчна карта Mini-WSB; като карта; неразтегателни; без печат; тип закрепване чрез закопчаване; оранжев

[www.wago.com/248-501/000-012](http://www.wago.com/248-501/000-012)

Подлежи на промяна. Моля, обърнете внимание и на допълнителната документация на продукта!

ВАГО България ООД  
Бизнес център Сердика  
Бул."Акад. Иван Гешов" 2Е | Сграда 1, ет. 4, офис 417 | 1330 София  
Тел.: +359 2 489 46 09 | Тел.: +359 2 489 46 10  
Имейл: [sales.bg@wago.com](mailto:sales.bg@wago.com)

Имате ли въпроси относно нашите продукти?  
Винаги ще се радваме да получим вашето обаждане на +359 2 489 46 09.

**Артикул №: 248-501**

Маркировъчна карта Mini-WSB; като карта; неразтегателни; без печат; тип закрепване чрез закопчаване; бял

[www.wago.com/248-501](http://www.wago.com/248-501)**Артикул №: 248-501/000-017**

Маркировъчна карта Mini-WSB; като карта; неразтегателни; без печат; тип закрепване чрез закопчаване; светло зелен

[www.wago.com/248-501/000-017](http://www.wago.com/248-501/000-017)**Артикул №: 248-501/000-005**

Маркировъчна карта Mini-WSB; като карта; неразтегателни; без печат; тип закрепване чрез закопчаване; червен

[www.wago.com/248-501/000-005](http://www.wago.com/248-501/000-005)**Артикул №: 248-501/000-024**

Маркировъчна карта Mini-WSB; като карта; неразтегателни; без печат; тип закрепване чрез закопчаване; виолетов

[www.wago.com/248-501/000-024](http://www.wago.com/248-501/000-024)**Артикул №: 248-501/000-023**

Маркировъчна карта Mini-WSB; като карта; неразтегателни; без печат; тип закрепване чрез закопчаване; зелен

[www.wago.com/248-501/000-023](http://www.wago.com/248-501/000-023)**Артикул №: 793-5501/000-007**

Маркировъчна карта WMB; като карта; за клемма с ширина 5 - 17,5 mm; разтегателни от 5 - 5.2 mm; без печат; тип закрепване чрез закопчаване; сив

[www.wago.com/793-5501/000-007](http://www.wago.com/793-5501/000-007)**Артикул №: 793-5501/000-012**

Маркировъчна карта WMB; като карта; за клемма с ширина 5 - 17,5 mm; разтегателни от 5 - 5.2 mm; без печат; тип закрепване чрез закопчаване; оранжев

[www.wago.com/793-5501/000-012](http://www.wago.com/793-5501/000-012)**Артикул №: 793-5501/000-014**

Маркировъчна карта WMB; като карта; за клемма с ширина 5 - 17,5 mm; разтегателни от 5 - 5.2 mm; без печат; тип закрепване чрез закопчаване; кафяв

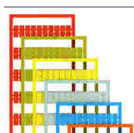
[www.wago.com/793-5501/000-014](http://www.wago.com/793-5501/000-014)**Артикул №: 793-5501/000-017**

Маркировъчна карта WMB; като карта; за клемма с ширина 5 - 17,5 mm; разтегателни от 5 - 5.2 mm; без печат; тип закрепване чрез закопчаване; зелен

[www.wago.com/793-5501/000-017](http://www.wago.com/793-5501/000-017)**Артикул №: 793-5501/000-023**

Маркировъчна карта WMB; като карта; за клемма с ширина 5 - 17,5 mm; разтегателни от 5 - 5.2 mm; без печат; тип закрепване чрез закопчаване; светло зелен

[www.wago.com/793-5501/000-023](http://www.wago.com/793-5501/000-023)**Артикул №: 793-5501/000-024**

Маркировъчна карта WMB; като карта; за клемма с ширина 5 - 17,5 mm; разтегателни от 5 - 5.2 mm; без печат; тип закрепване чрез закопчаване; виолетов

[www.wago.com/793-5501/000-024](http://www.wago.com/793-5501/000-024)

Подлежи на промяна. Моля, обърнете внимание и на допълнителната документация на продукта!

ВАГО България ООД  
Бизнес център Сердика  
Бул."Акад. Иван Гешов" 2Е | Сграда 1, ет. 4, офис 417 | 1330 София  
Тел.: +359 2 489 46 09 | Тел.: +359 2 489 46 10  
Имейл: [sales.bg@wago.com](mailto:sales.bg@wago.com)

Имате ли въпроси относно нашите продукти?  
Винаги ще се радваме да получим вашето обаждане на +359 2 489 46 09.

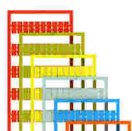

**Артикул №: 793-501/000-002**

Маркировъчна карта WMB; като карта; неразтегателни; без печат; тип закрепване чрез закопчаване; жълт

[www.wago.com/793-501/000-002](http://www.wago.com/793-501/000-002)

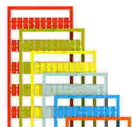

**Артикул №: 793-501/000-007**

Маркировъчна карта WMB; като карта; неразтегателни; без печат; тип закрепване чрез закопчаване; сив

[www.wago.com/793-501/000-007](http://www.wago.com/793-501/000-007)

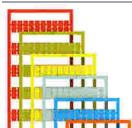

**Артикул №: 793-501/000-017**

Маркировъчна карта WMB; като карта; неразтегателни; без печат; тип закрепване чрез закопчаване; светло зелен

[www.wago.com/793-501/000-017](http://www.wago.com/793-501/000-017)



**Артикул №: 793-501/000-012**

Маркировъчна карта WMB; като карта; неразтегателни; без печат; тип закрепване чрез закопчаване; оранжев

[www.wago.com/793-501/000-012](http://www.wago.com/793-501/000-012)



**Артикул №: 793-501/000-023**

Маркировъчна карта WMB; като карта; неразтегателни; без печат; тип закрепване чрез закопчаване; зелен

[www.wago.com/793-501/000-023](http://www.wago.com/793-501/000-023)



**Артикул №: 793-501/000-006**

Маркировъчна карта WMB; като карта; неразтегателни; без печат; тип закрепване чрез закопчаване; син

[www.wago.com/793-501/000-006](http://www.wago.com/793-501/000-006)



**Артикул №: 793-501/000-005**

Маркировъчна карта WMB; като карта; неразтегателни; без печат; тип закрепване чрез закопчаване; червен

[www.wago.com/793-501/000-005](http://www.wago.com/793-501/000-005)



**Артикул №: 793-501**

Маркировъчна карта WMB; като карта; неразтегателни; без печат; тип закрепване чрез закопчаване; бял

[www.wago.com/793-501](http://www.wago.com/793-501)

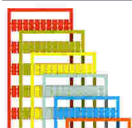

**Артикул №: 793-501/000-024**

Маркировъчна карта WMB; като карта; неразтегателни; без печат; тип закрепване чрез закопчаване; виолетов

[www.wago.com/793-501/000-024](http://www.wago.com/793-501/000-024)

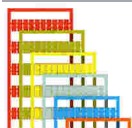

**Артикул №: 793-5501/000-005**

Маркировъчна карта WMB; като карта; за клема с ширина 5 - 17,5 mm; разтегателни от 5 - 5.2 mm; без печат; тип закрепване чрез закопчаване; червен

[www.wago.com/793-5501/000-005](http://www.wago.com/793-5501/000-005)



**Артикул №: 793-5501/000-002**

Маркировъчна карта WMB; като карта; за клема с ширина 5 - 17,5 mm; разтегателни от 5 - 5.2 mm; без печат; тип закрепване чрез закопчаване; жълт

[www.wago.com/793-5501/000-002](http://www.wago.com/793-5501/000-002)

Подлежи на промяна. Моля, обърнете внимание и на допълнителната документация на продукта!

ВАГО България ООД  
 Бизнес център Сердика  
 Бул."Акад. Иван Гешов" 2Е | Сграда 1, ет. 4, офис 417 | 1330 София  
 Тел.: +359 2 489 46 09 | Тел.: +359 2 489 46 10  
 Имейл: [sales.bg@wago.com](mailto:sales.bg@wago.com)

Имате ли въпроси относно нашите продукти?  
 Винаги ще се радваме да получим вашето обаждане на +359 2 489 46 09.

**Артикул №: 793-5501/000-006**

Маркировъчна карта WMB; като карта; за клема с ширина 5 - 17,5 mm; разтегателни от 5 - 5.2 mm; [www.wago.com/793-5501/000-006](http://www.wago.com/793-5501/000-006)  
без печат; тип закрепване чрез закопчаване; син

**Артикул №: 793-5501**

Маркировъчна карта WMB; като карта; за клема с ширина 5 - 17,5 mm; разтегателни от 5 - 5.2 mm; [www.wago.com/793-5501](http://www.wago.com/793-5501)  
без печат; тип закрепване чрез закопчаване; бял

**Артикул №: 2009-115/000-012**

WMB-Inline; за Smart Printer; 1500 броя на ролка; разтегателни от 5 - 5.2 mm; без печат; тип [www.wago.com/2009-115/000-012](http://www.wago.com/2009-115/000-012)  
закрепване чрез закопчаване; оранжев

**Артикул №: 2009-115/000-006**

WMB-Inline; за Smart Printer; 1500 броя на ролка; разтегателни от 5 - 5.2 mm; без печат; тип [www.wago.com/2009-115/000-006](http://www.wago.com/2009-115/000-006)  
закрепване чрез закопчаване; син

**Артикул №: 2009-115/000-005**

WMB-Inline; за Smart Printer; 1500 броя на ролка; разтегателни от 5 - 5.2 mm; без печат; тип [www.wago.com/2009-115/000-005](http://www.wago.com/2009-115/000-005)  
закрепване чрез закопчаване; червен

## Group marker carrier

**Артикул №: 2009-193**

Държач за група маркировъчни табелки; сив [www.wago.com/2009-193](http://www.wago.com/2009-193)

**Артикул №: 2009-192**

Държач за група маркировъчни табелки; сив [www.wago.com/2009-192](http://www.wago.com/2009-192)

**Артикул №: 2009-191**

Държач за група маркировъчни табелки; сив [www.wago.com/2009-191](http://www.wago.com/2009-191)

## Инструмент

## Operating tool

**Артикул №: 210-658**

Работен инструмент; Нож: 3.5 x 0.5 mm; с частично изолирана дръжка; ъглов; къс; многоцветен [www.wago.com/210-658](http://www.wago.com/210-658)

**Артикул №: 210-720**

Работен инструмент; Нож: 3.5 x 0.5 mm; с частично изолирана дръжка; многоцветен [www.wago.com/210-720](http://www.wago.com/210-720)

## Монтажна шина

## Mounting accessories

**Артикул №: 210-197**

Стоманена носеща шина; 35 x 15 mm; 1,5 mm дебелина; дължина 2 m; с прорези; подобно на EN [www.wago.com/210-197](http://www.wago.com/210-197)  
60715; сребрист

**Артикул №: 210-198**

Медна носеща шина; 35 x 15 mm; 2,3 mm дебелина; дължина 2 m; без прорези; съгласно EN [www.wago.com/210-198](http://www.wago.com/210-198)  
60715; цвят мед

**Артикул №: 210-504**

Стоманена носеща шина; 35 x 7,5 mm; 1 mm дебелина; дължина 2 m; с прорези; поцинкован; [www.wago.com/210-504](http://www.wago.com/210-504)  
съгласно EN 60715; сребрист

**Артикул №: 210-505**

Подлежи на промяна. Моля, обърнете внимание и на допълнителната документация на продукта!

ВАГО България ООД

Бизнес център Сердика

Бул."Акад. Иван Гешов" 2Е | Сграда 1, ет. 4, офис 417 | 1330 София

Тел.: +359 2 489 46 09 | Тел.: +359 2 489 46 10

Имейл: [sales.bg@wago.com](mailto:sales.bg@wago.com)



Имате ли въпроси относно нашите продукти?

Винаги ще се радваме да получим вашето обаждане на +359 2 489 46 09.

	Стоманена носеща шина; 35 x 7,5 mm; 1 mm дебелина; дължина 2 m; без прорези; поцинкован; съгласно EN 60715; сребрист	<a href="http://www.wago.com/210-505">www.wago.com/210-505</a>
	<b>Артикул №: 210-506</b> Стоманена носеща шина; 35 x 15 mm; 1,5 mm дебелина; дължина 2 m; без прорези; поцинкован; подобно на EN 60715; сребрист	<a href="http://www.wago.com/210-506">www.wago.com/210-506</a>
	<b>Артикул №: 210-508</b> Стоманена носеща шина; 35 x 15 mm; 1,5 mm дебелина; дължина 2 m; с прорези; поцинкован; подобно на EN 60715; сребрист	<a href="http://www.wago.com/210-508">www.wago.com/210-508</a>
	<b>Артикул №: 210-113</b> Стоманена носеща шина; 35 x 7,5 mm; 1 mm дебелина; дължина 2 m; без прорези; съгласно EN 60715; сребрист	<a href="http://www.wago.com/210-113">www.wago.com/210-113</a>
	<b>Артикул №: 210-118</b> Стоманена носеща шина; 35 x 15 mm; 2,3 mm дебелина; дължина 2 m; без прорези; съгласно EN 60715; сребрист	<a href="http://www.wago.com/210-118">www.wago.com/210-118</a>
	<b>Артикул №: 210-112</b> Стоманена носеща шина; 35 x 7,5 mm; 1 mm дебелина; дължина 2 m; с прорези; съгласно EN 60715; "Ширина на отвора 25 mm; сребрист	<a href="http://www.wago.com/210-112">www.wago.com/210-112</a>
	<b>Артикул №: 210-114</b> Стоманена носеща шина; 35 x 15 mm; 1,5 mm дебелина; дължина 2 m; без прорези; подобно на EN 60715; сребрист	<a href="http://www.wago.com/210-114">www.wago.com/210-114</a>
	<b>Артикул №: 210-115</b> Стоманена носеща шина; 35 x 7,5 mm; 1 mm дебелина; дължина 2 m; с прорези; съгласно EN 60715; "Ширина на отвора 18 mm; сребрист	<a href="http://www.wago.com/210-115">www.wago.com/210-115</a>
	<b>Артикул №: 210-196</b> Алуминиева носеща шина; 35 x 8,2 mm; 1,6 mm дебелина; дължина 2 m; без прорези; подобно на EN 60715; сребрист	<a href="http://www.wago.com/210-196">www.wago.com/210-196</a>

**Крайна капачка**

End plate

	<b>Артикул №: 209-192</b> Сепаратор за Ex e/Ex i приложения; 3 mm дебелина; 125,5 mm ширина; оранжев	<a href="http://www.wago.com/209-192">www.wago.com/209-192</a>
	<b>Артикул №: 2002-2295</b> Разделителна пластина; уголемен горен етаж; тип закрепване чрез закопчаване; 2 mm дебелина; сив	<a href="http://www.wago.com/2002-2295">www.wago.com/2002-2295</a>
	<b>Артикул №: 2002-2296</b> Разделителна пластина; уголемен горен етаж; тип закрепване чрез закопчаване; 2 mm дебелина; оранжев	<a href="http://www.wago.com/2002-2296">www.wago.com/2002-2296</a>

**Монтаж**

Mounting accessories

	<b>Артикул №: 709-156</b> Капак; Тип 3; подходящ за носещо покритие, тип 3; дължина 1 m; прозрачен	<a href="http://www.wago.com/709-156">www.wago.com/709-156</a>
--	---	--

Подлежи на промяна. Моля, обърнете внимание и на допълнителната документация на продукта!



Артикул №: 709-169

Държач на капак; Тип 3; сив

**Изтегляния****Documentation****Bid Text**

2002-2201 docx - Datei	Apr 23, 2019	docx 15,4 kB	Изтегляне
---------------------------	--------------	-----------------	-----------

2002-2201 X81 - Datei	Apr 23, 2019	xml 4,3 kB	Изтегляне
--------------------------	--------------	---------------	-----------

**Additional Information**

Technical Section Technical explanations		pdf 2,2 MB	Изтегляне
---	--	---------------	-----------

**CAD/CAE-Data****CAD data**

2D/3D Models 2002-2201		URL	Изтегляне
------------------------	--	-----	-----------

**CAE data**

EPLAN Data Portal 2002-2201		URL	Изтегляне
-----------------------------	--	-----	-----------

WSCAD Universe 2002-2201		URL	Изтегляне
--------------------------	--	-----	-----------

ZUKEN Portal 2002-2201		URL	Изтегляне
------------------------	--	-----	-----------

**Environmental Product Compliance****Compliance Search**

Environmental Product Compliance 2002-2201		URL	Изтегляне
--	--	-----	-----------

Double-deck terminal block; Through/through terminal block; L/L; without marker carrier; suitable for Ex e II applications; for DIN-rail 35 x 15 and 35 x 7.5; 2.5 mm<sup>2</sup>; Push-in CAGE CLAMP®; 2,50 mm<sup>2</sup>; gray

Подлежи на промяна. Моля, обърнете внимание и на допълнителната документация на продукта!

ВАГО България ООД  
Бизнес център Сердика  
Бул."Акад. Иван Гешов" 2Е | Сграда 1, ет. 4, офис 417 | 1330 София  
Тел.: +359 2 489 46 09 | Тел.: +359 2 489 46 10  
Имейл: [sales.bg@wago.com](mailto:sales.bg@wago.com)

Имате ли въпроси относно нашите продукти?  
Винаги ще се радваме да получим вашето обаждане на +359 2 489 46 09.

## Бележки за инсталиране

### Conductor termination

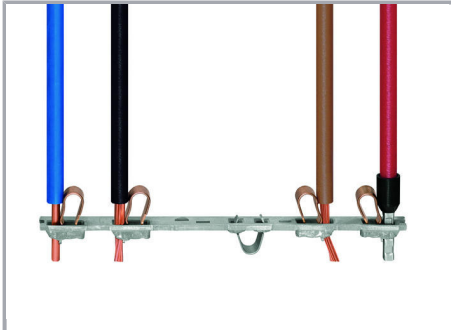

All conductor types at a glance

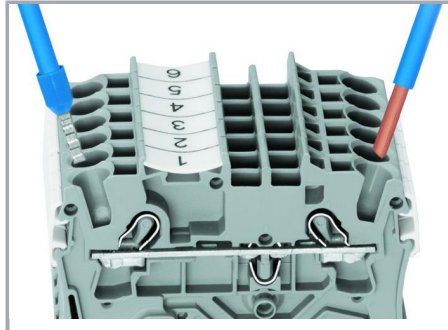

Push-in termination of solid and ferruled conductors

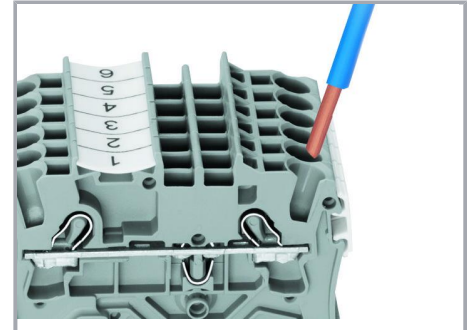

Inserting a conductor via push-in termination:

Solid conductors with cross-sections from either one size above, or up to two sizes below, the rated cross-section can be simply pushed in – no tools needed.

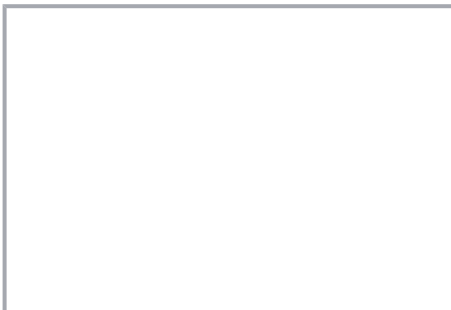

Inserting a conductor via operating tool:

Connecting fine-stranded conductors without ferrules, or small cross-sectional conductors that cannot be pushed in, is performed similarly to the original CAGE CLAMP® – just use an operating tool.

#### Advantage:

To open the clamp, the operating tool is inserted vertically. The conductor entry is less than 15 degrees for easier wiring.

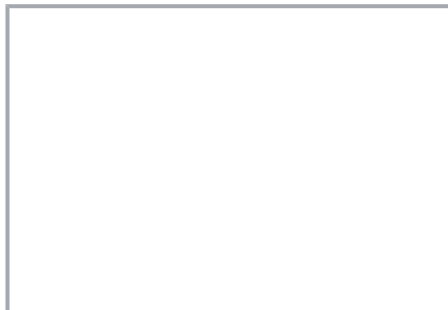

Conductor termination – insulation stop

### Commoning

Подлежи на промяна. Моля, обърнете внимание и на допълнителната документация на продукта!

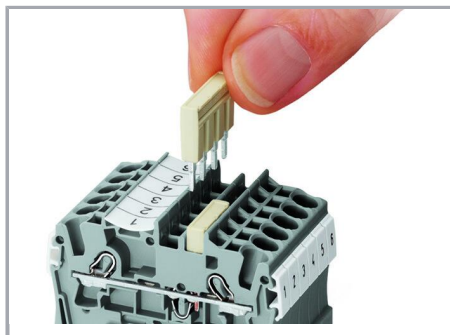
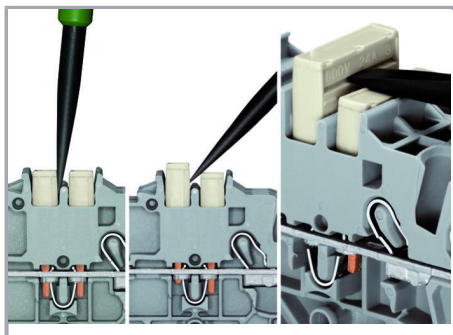

#### Removing a push-in type jumper bar:

Insert the operating tool between the jumper and partition wall of the dual jumper slots, then lift up the jumper.

Place the operating tool in the center of jumpers for up to five contacts (see above), or alternately on both sides for jumpers with more than five contacts.

Insert push-in type jumper bar and push down until it hits backstop..

#### Commoning

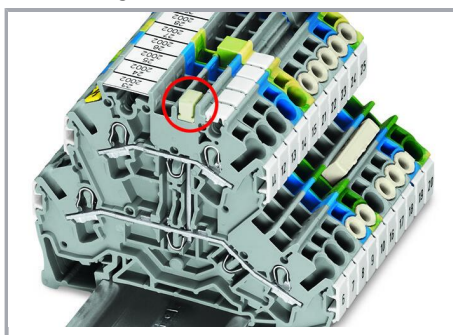

Commoning two levels via double-deck vertical jumper (2002-492).

#### Marking

Подлежи на промяна. Моля, обърнете внимание и на допълнителната документация на продукта!

ВАГО България ООД  
Бизнес център Сердика  
Бул."Акад. Иван Гешов" 2Е | Сграда 1, ет. 4, офис 417 | 1330 София  
Тел.: +359 2 489 46 09 | Тел.: +359 2 489 46 10  
Имейл: [sales.bg@wago.com](mailto:sales.bg@wago.com)

Имате ли въпроси относно нашите продукти?  
Винаги ще се радваме да получим вашето обаждане на +359 2 489 46 09.

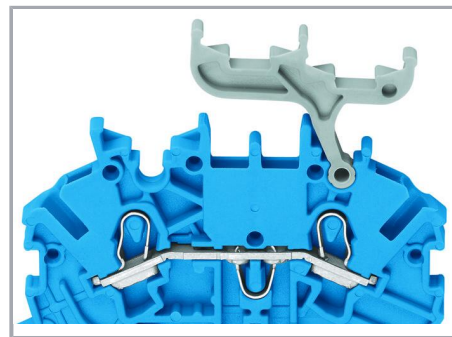

Snapping WMB Inline markers into marker slots.

#### Double-deck terminal blocks

A double-deck marker carrier (2002-121) can be retrofitted to double-deck terminal blocks without a marker carrier.

## Семейство продукти

### TOPJOB® S

TOPJOB® S: In various industrial applications and modern building installations, WAGO's wide and versatile range of rail-mount terminal blocks provides more than just reliable electrical connections.

Показване на всички продукти от семейството.

Подлежи на промяна. Моля, обърнете внимание и на допълнителната документация на продукта!

ВАГО България ООД  
Бизнес център Сердика  
Бул."Акад. Иван Гешов" 2Е | Сграда 1, ет. 4, офис 417 | 1330 София  
Тел.: +359 2 489 46 09 | Тел.: +359 2 489 46 10  
Имейл: [sales.bg@wago.com](mailto:sales.bg@wago.com)

Имате ли въпроси относно нашите продукти?  
Винаги ще се радваме да получим вашето обаждане на +359 2 489 46 09.